

بِسْمِ اللَّهِ الرَّحْمَنِ الرَّحِيمِ



لورجی

لورجی

راهنمای

نصب و سرویس پکیج



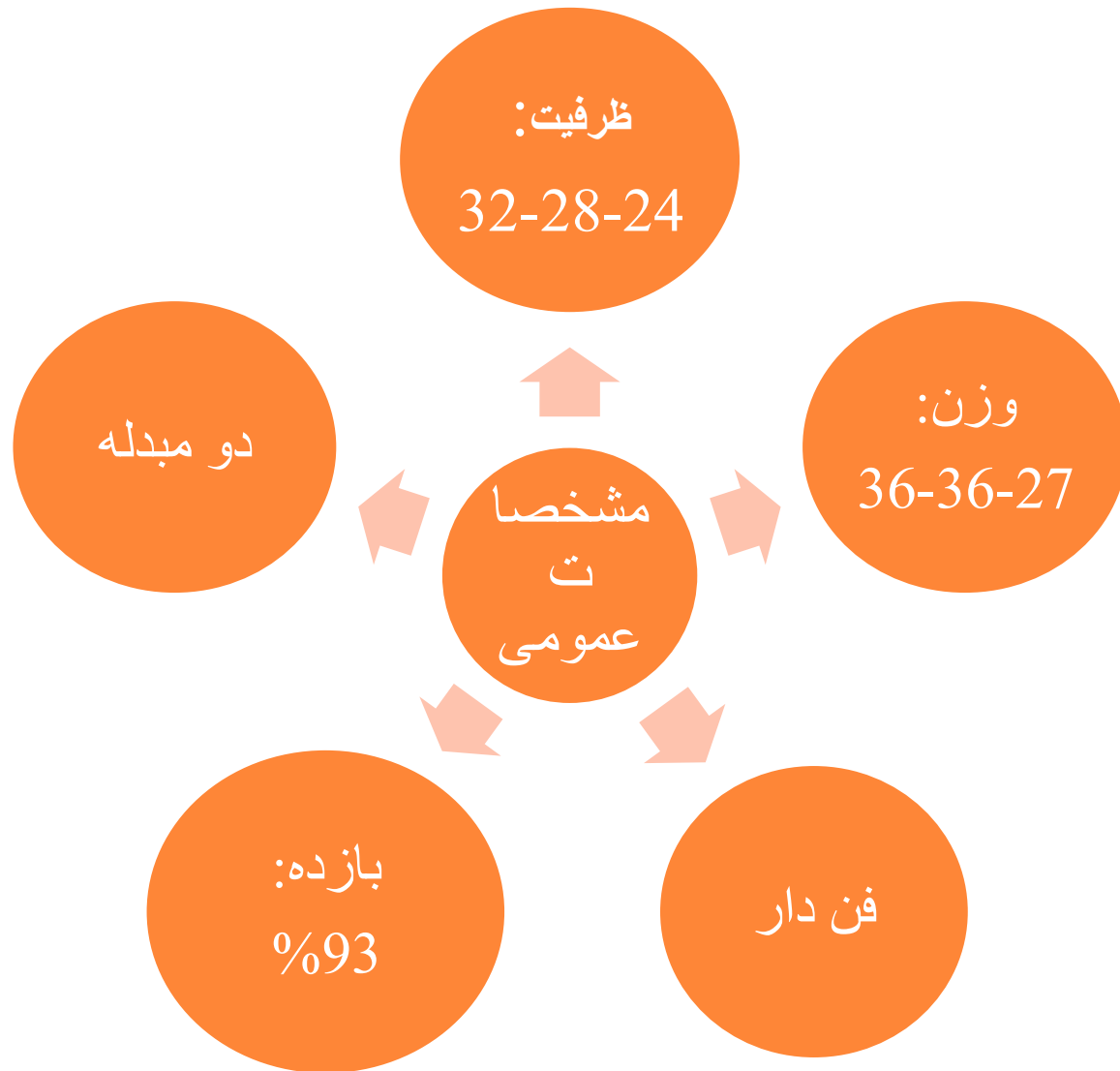



ابعاد محصول :

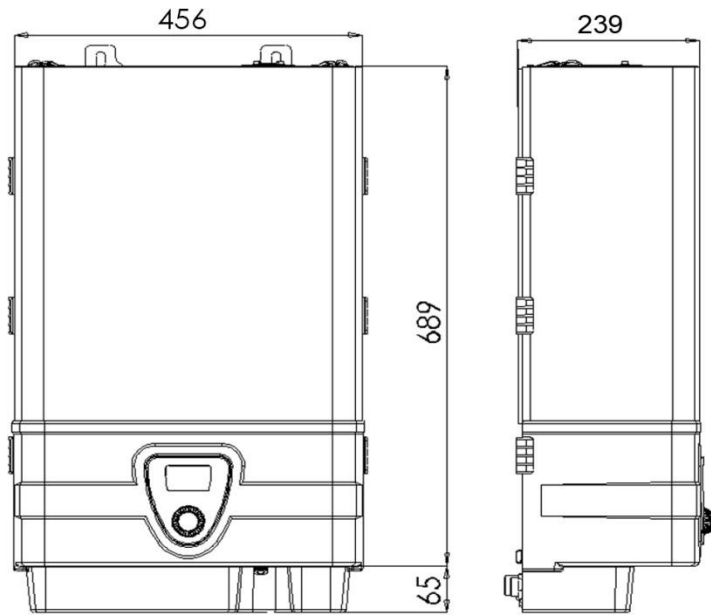

Arian 24

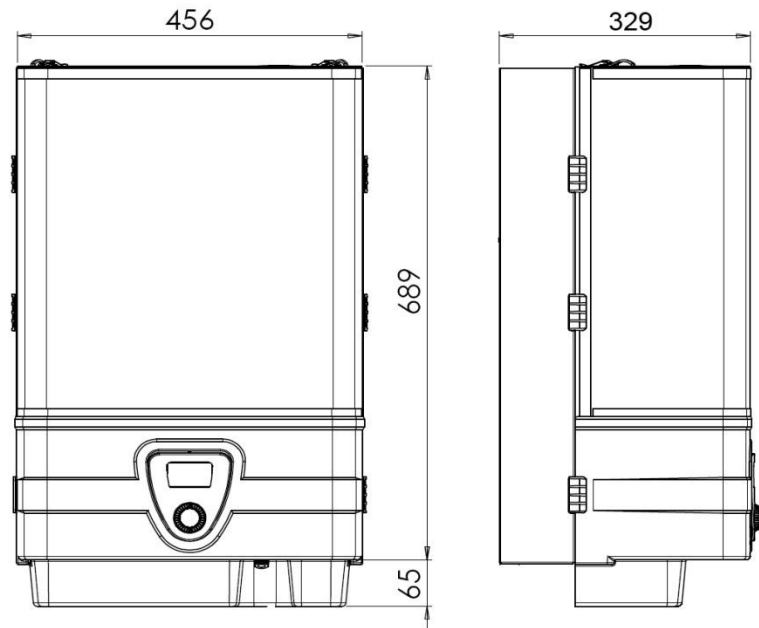

Arian 28&32



شركت سازنده	نام قطعه
GRUNDFOS	پمپ سیرکولاسیون
SIT	شیرگاز
NATALINI SIT	فن تخلیه
SIMI	منبع انبساط
GENUS	برد الکترونیک
KOBO	سوییچ فشار هوا
SAF	مبدل
WORGAS	برنر
G20	شیر سه طرفه

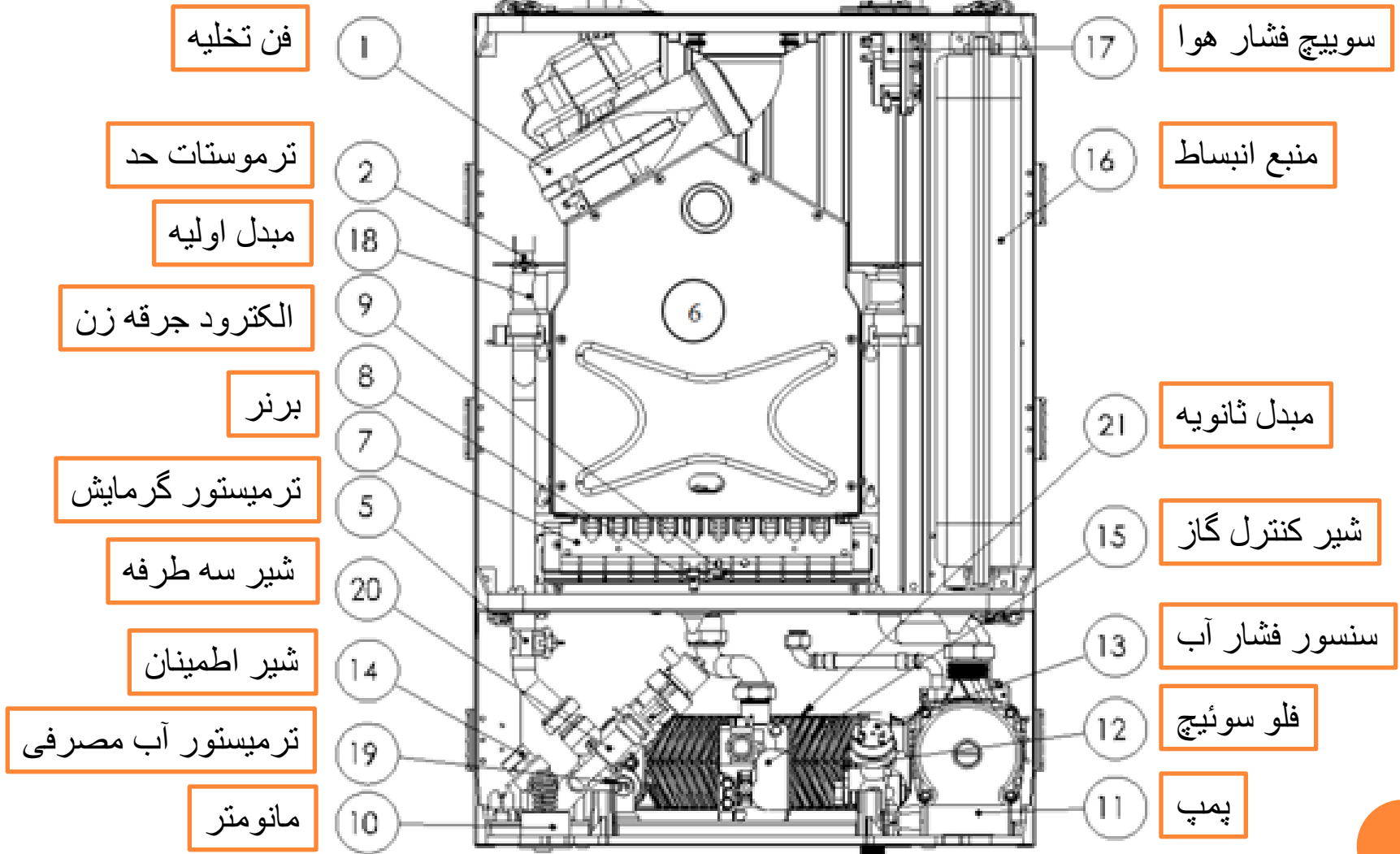

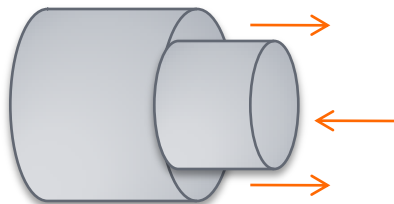

روش اول : استفاده از لوله های هم مرکز



روش دوم : استفاده از لوله های موازی



روش سوم : استفاده از دریچه تامین هوا



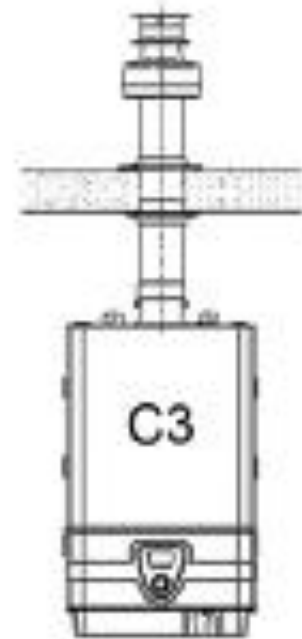
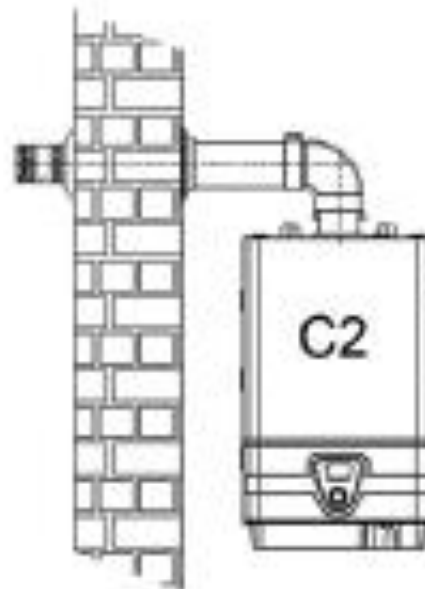
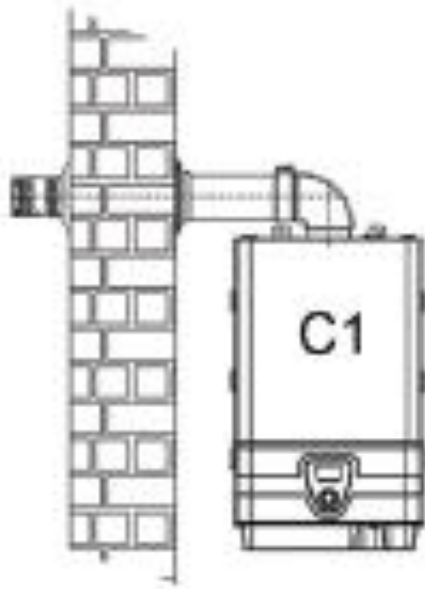
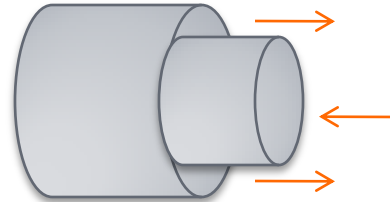

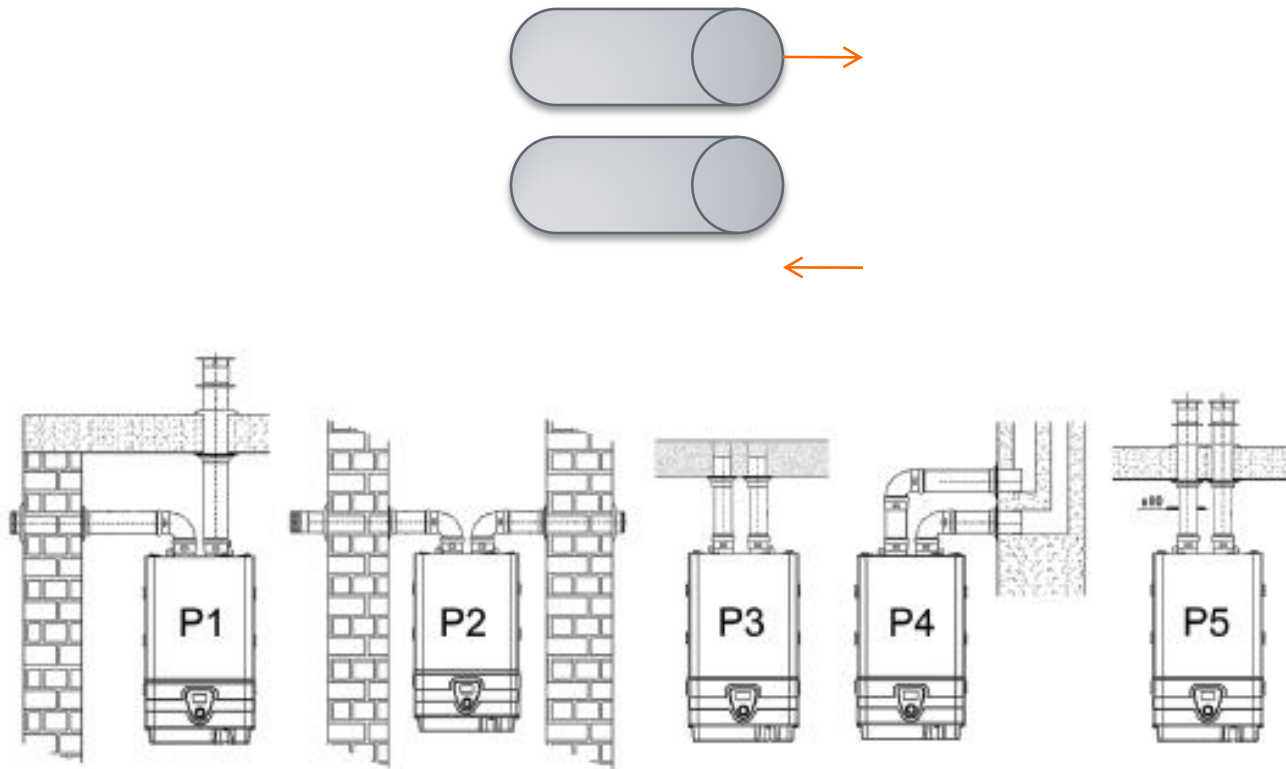

در این روش حتماً از کیت تبدیل دودکش که در ادامه توضیحات آن آمده است استفاده می شود



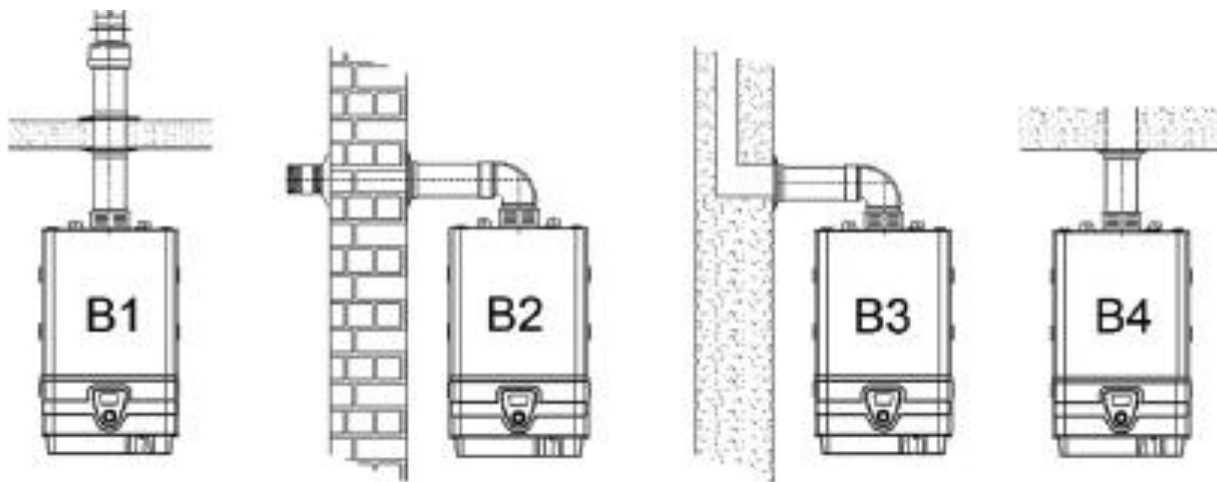

این روش جهت ساختمانهای غیر عایق و دارای مساحت زیاد و دارای هواکش در مکان نصب می باشد





دودکش



1- چسباندن هوا بند 1 به قسمت زیرین تبدیل 2 به گونه ای که جای پیچ ها باز بماند

2- پیچ کردن تبدیل خروجی دود 2 بر روی اگزوز دود

3- قرار دادن اورینگ 3 در داخل تبدیل 2 و فیت کردن لوله 8 استاندارد در تبدیل



هواکش

1- چسباندن هوا بند 1 به قسمت زیرین تبدیل 2 به گونه ای که جای پیچ ها باز بماند

2- پیچ کردن تبدیل خروجی دود 2 بر روی هواکش

3- قرار دادن اورینگ 3 در داخل تبدیل 2 و فیت کردن لوله 8 استاندارد در تبدیل



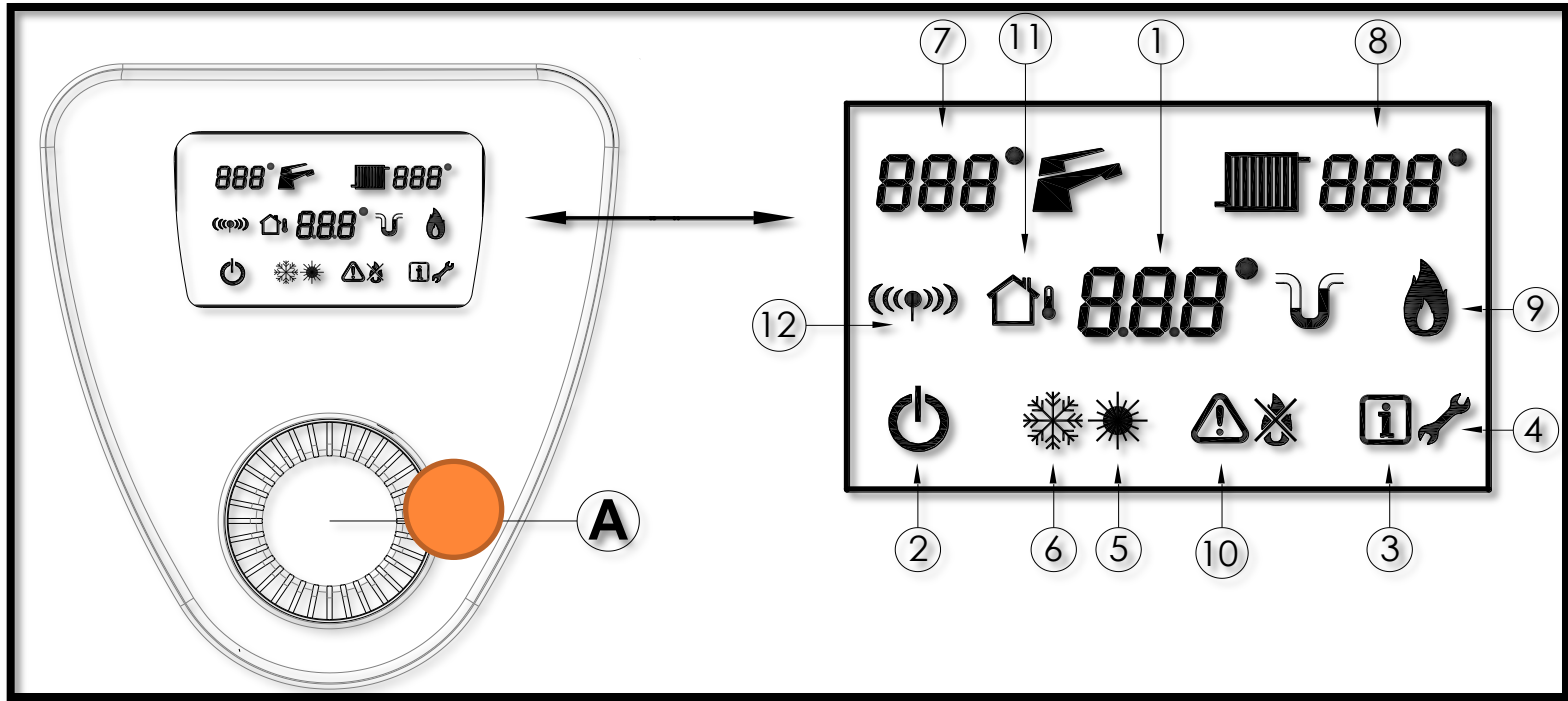

بوسیله ولوم نارنجی میتوان به تنظیمات دستگاه پرداخت





دمای آب مصرفی

دمای آب گرمایش

خطا ها و فشار آب

روشن و خاموش

تنظیمات دستگاه

حالت زمستانه و تابستانه





راه حل	مشکل
بررسی مسیر گاز و تخلیه هوای مسیر	<p>روشن نشدن مشعل</p>
بررسی سیستم جرقه زن	
بررسی شیر کنترل گاز	
تنظیم شعله	



راه حل	مشکل
چک کردن دودکش	سوییچ فشار هوا
چک کردن سوییچ فشار هوا	
چک کردن فن	
چک کردن ونتوری و لوله ونتوری	
چک کردن سیم کشی	



راه حل	مشکل
چک کردن سیم کشی	سنسور دمای سیستم گرمایش
تعویض سنسور	





راه حل	مشکل
چک کردن سیم کشی	سنسور دمای آب مصرفی
تعویض سنسور	





راه حل	مشکل
چک کردن سوکتهای مدولاسیون	مدولاتور شیرگاز
چک کردن سیم کشی ها	
تعویض شیرگاز	





راه حل	مشکل
پرکردن سیستم از آب و چک کردن فشار آب	کمبود فشار آب
چک کردن سویچ فشار آب	
چک کردن شیر پرکن	
چک کردن سیم کشی	





راه حل	مشکل
بررسی و تست دورپمپ	افزایش دمای سیستم گرمایش



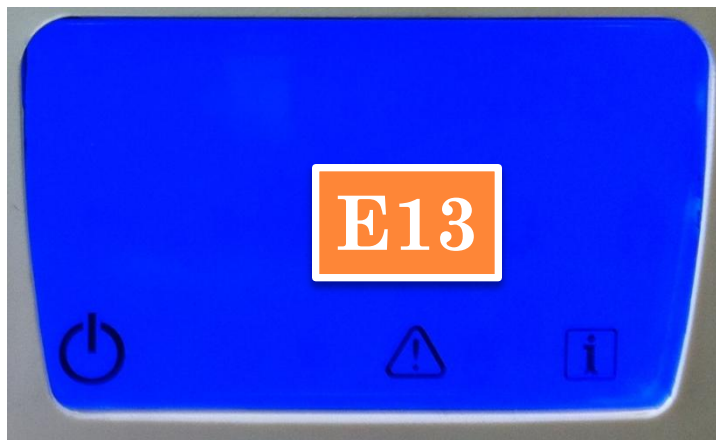

راه حل	مشکل
چک کردن تنظیمات برد	برد الکترونیکی
چک کردن سیم کشی ها	
تعویض برد	





راه حل	مشکل
چک کردن دودکش	سوییچ فشار هوا
چک کردن سوییچ فشار هوا	
چک کردن فن	
چک کردن ونتوری و لوله ونتوری	
چک کردن سیم کشی	





راه حل	مشکل
چک کردن پمپ	پمپ سیرکولاسیون
چک کردن سیم کشی ها	



محل نصب :

نصب این دستگاه در محل هایی مانند پارکینگ خودرو یا محل انبارش مواد آتش زا ممنوع است.

دستگاه باید حتما بر روی دیوار و در محل مناسب نسبت به دودکش نصب شود و رعایت حداقل فاصله 20 سانتیمتر از طرفین تا کابینت و 150 سانتیمتر از روی زمین الزامی است.



نصب فیلتر گاز ،

رسوب گیر آب ،

آشکارساز و محافظ برق

جهت افزایش طول عمر دستگاه و رعایت ایمنی می باشد.





و





شرایط نصب دستگاه و استفاده از گارانتی:

پس از اعلام مصرف کننده به مرکز تماس و ایجاد پرونده، اطلاعات در اختیار تکنیسین مجاز شرکت قرار داده میشود.

پس از مراجعه تکنیسین به محل نصب، شماره سریال دستگاه به واحد خدمات اعلام گردیده و شماره دستور کاری بصورت پیامک برای ایشان ارسال می گردد که ملزم به درج این شماره بر روی فاکتور نصب می باشد.

DRPACKAGE.IR



